

**ASUS®**

**MB16QHG**

**نمایشگر USB قابل جابجایی**

**راهنمای کاربر**

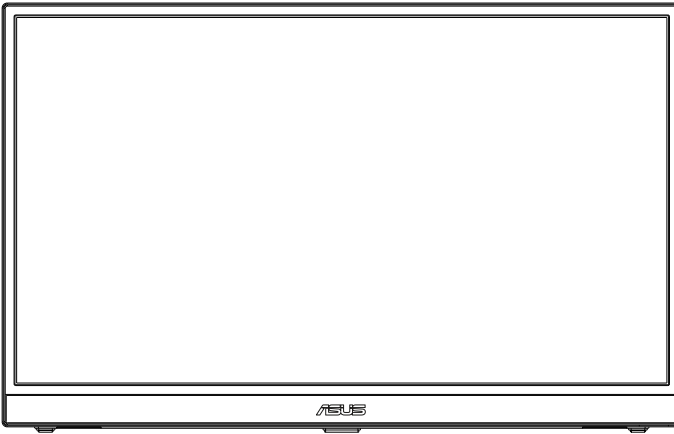

## فهرست مطالب

iii	تذکرات
v	اطلاعات ایمنی
vi	مراقبت و تمیز کردن
vii	سرویس های برگشت محصول
۱-۱	خوش آمدید!
۱-۱	محتویات بسته
۲-۱	معرفی نمایشگر
۱-۳-۱	نمای جلو و دستورالعمل های شارژ
۲-۳-۱	عملکرد QuickFit
۱-۲	تنظیم نمایشگر
۲-۲	نمایشگر USB را به سیستم وصل کنید
۱-۳	منوی روی صفحه (OSD)
۱-۳	نحوه پیکربندی
۲-۳	معرفی عملکرد OSD
۱۰-۳	DisplayWidget Center
۱۱-۳	مشخصات
۱۲-۳	عیب یابی (سؤال های متداول)
۱۴-۳	لیست زمانبندی پشتیبانی شده

حقوق نسخه برداری © ۲۰۲۳ ASUSTeK COMPUTER INC. کلیه حقوق محفوظ است.

هیچ یک از بخش های این دفترچه راهنما (به غیر از مستندات) که توسط خریدار و برای تهیه نسخه پشتیبان نگهداری می شود) شامل محصولات و نرمافزاری که در آن شرح داده شده است، نباید بدون اجازه کتبی از ASUSTeK COMPUTER INC. ("ASUS") و به هر شکل و وسیله، بازتولید، منتقل، نسخه برداری، ذخیره سازی در سیستم بازیابی یا به زبان دیگر ترجمه شود. ضمانت نامه محصول یا سرویس در شرایط زیر تمدید نخواهد شد: (۱) تعمیر، ایجاد اصلاحات یا تغییرات در محصول مگر اینکه چنین تعمیرات، اصلاحات یا تغییراتی به صورت کتبی از طرف ASUS اجازه داده شده باشد، یا (۲) اگر شماره سریال محصول خراب باشد یا وجود نداشته باشد.

ASUS این دفترچه راهنما را به صورت "چنانکه هست" بدون هیچ گونه ضمانتی اعم از صریح یا ضمنی، شامل (اما نه محدود به) ضمانت های ضمنی یا شرایط قابل فروش بودن یا متناسب بودن برای یک هدف خاص ارائه می کند. تحت هیچ شرایطی ASUS، مدیران، مسئولان، کارکنان و عوامل آن در قبال هیچ گونه خسارت غیرمستقیم، خاص، ضمنی، یا تبعی (شامل خسارات مربوط به از دست رفتن سود، از دست دادن کسب و کار، از دست دادن کاربرد یا داده ها، اختلال در کسب و کار و غیره) مسئولیتی ندارد، حتی اگر به ASUS در مورد احتمال چنین خسارتی ناشی از هر گونه نقص یا اشتباه در این دفترچه راهنما یا محصول اطلاع داده شده باشد.

مشخصات و اطلاعات موجود در این دفترچه راهنما تنها برای استفاده از اطلاعات ارائه شده است و ممکن است در هر زمان بدون اطلاع قبلی تغییر کند و نباید به عنوان تعهدی برای ASUS تفسیر شود. ASUS هیچ گونه مسئولیتی یا تعهدی در قبال هر گونه اشتباه و عدم صحت مطالب مندرج در این دفترچه راهنما، از جمله محصولات و نرم افزار های شرح داده شده در آن را به عهده نمی گیرد.

محصولات و نام شرکت های ذکر شده در این دفترچه راهنما ممکن است علامت تجاری ثبت شده یا حق انحصاری شرکت های مربوطه باشد یا خیر و تنها برای شناسایی یا توضیح و به نفع صاحبان آنها استفاده شده است بدون اینکه قصدی برای تجاوز به این حقوق وجود داشته باشد.

## تذکرات

### بیانیه کمیته ارتباطات فدرال

- این دستگاه از بخش ۱۵ قوانین FCC تبعیت می کند. کارکرد تحت دو شرط زیر قرار دارد:
- این دستگاه نباید تداخل مضر ایجاد کرده، و
  - این وسیله باید هر نوع تداخل دریافتی، حتی تداخلی که سبب ایجاد عملکرد نامطلوبی شود را بپذیرد.

این دستگاه مورد آزمایش قرار گرفته و با محدودیت های دستگاه دیجیتال کلاس B و همچنین بخش ۱۵ از قوانین FCC مطابقت دارد. این محدودیت ها به منظور فراهم آوردن محافظت در برابر تداخل های مضر هنگام نصب در مکان های مسکونی طراحی شده است. این دستگاه می تواند انرژی فرکانس رادیویی تولید کرده، از آن استفاده کند و آن را منتشر کند، و در صورتی که با توجه به دستورالعمل های سازنده نصب و استفاده نشود، ممکن است تداخل مضر را در ارتباطات رادیویی ایجاد کند. با این وجود، تضمینی مبنی بر عدم ایجاد تداخل در یک نصب خاص وجود ندارد. اگر این وسیله در دریافت رادیویی یا تلویزیونی تداخل مضر ایجاد کرد؛ که این امر را می توان آن را با روشن و خاموش کردن این وسیله مورد بررسی قرار داد، به کاربر توصیه می شود با انجام یک یا چند مورد از اقدامات زیر، تداخل را از بین ببرد:

- جهت آنتن گیرنده یا مکان آن را تغییر دهید.
- فاصله بین دستگاه و گیرنده را بیشتر کنید.
- دستگاه را به یک پریز یا مدار متفاوت از پریز و مدار گیرنده وصل کنید.
- برای راهنمایی، با فروشنده یا یک فرد متخصص مجرب رادیو یا تلویزیون مشورت کنید.

### بیانیه بخش ارتباطات کانادا

این دستگاه دیجیتالی طبق قوانین تداخل رادیویی بخش ارتباطات کانادا از نظر انتشار پرازیت رادیویی از دستگاه دیجیتال در محدوده کلاس B قرار دارد.

این دستگاه دیجیتال رده B با ICES-003 کانادا سازگار است.

#### نکته: این نمایشگر مورد تأیید ENERGY STAR است.

این محصول از شرایط لازم ENERGY STAR در تنظیمات پیش فرض کارخانه برخوردار است که از طریق عملکرد "Factory Reset" (بازنشانی تنظیمات کارخانه) در منوی OSD قابل بازیابی است. با تغییر تنظیمات پیش فرض کارخانه یا فعال کردن سایر ویژگی ها ممکن است میزان مصرف برق افزایش یابد که این کار سبب می شود دستگاه از محدودیت های مشخص شده توسط فراتر رود.



# EAC

## بیانیه انطباق

این دستگاه از الزامات عنوان شده در "دستور العمل شورا" در زمینه مجاورت که در قوانین کشورهای عضو در حوزه سازگاری الکترومغناطیسی (2014/30/EU)، دستور العمل ولتاژ پایین (2014/35/EU)، دستور العمل ErP (2009/125/EC) و دستور العمل RoHS (2011/65/EU) به آنها اشاره شده است تبعیت می کند. این دستگاه پس از آزمایش با استانداردهای هماهنگ «تجهیزات فناوری اطلاعات» منتشر شده طبق «بیانیه ژورنال رسمی اتحادیه اروپا» سازگار تشخیص داده شده است.

## بیانیه در مورد نماد WEEE

وجود این نماد روی دستگاه یا بسته بندی دستگاه به این معنی است که آن دستگاه نباید به همراه ضایعات خانگی دور ریخته شود. در عوض باید تجهیزات دور ریز را به محل های جمع آوری مخصوصی ببرید که تجهیزات دور ریز الکتریکی و الکترونیکی را بازیافت می کنند. جمع آوری و بازیافت جداگانه تجهیزات دور ریز باعث حفظ منابع طبیعی می شود، همچنین با اطمینان می توانید بازیافت را به گونه ای که محافظ سلامت انسان ها و محیط باشد انجام دهید. برای کسب اطلاعات بیشتر درباره محل تحویل ضایعات دور ریز برای بازیافت، با دفتر محلی شهر خودتان، سرویس دور ریزی ضایعات خانگی، یا فروشگاه محل فروش دستگاه تماس بگیرید.



## اطلاعات ایمنی

- قبل از راه اندازی نمایشگر USB قابل جابجایی، همه اسناد ارائه شده به همراه بسته بندی محصول را به دقت مطالعه کنید.
- برای جلوگیری از بروز آتش سوزی یا هرگونه برق گرفتگی، هرگز نمایشگر USB قابل جابجایی را در مقابل بارندگی یا رطوبت قرار ندهید.
- هرگز محفظه دور این نمایشگر USB قابل جابجایی را باز نکنید.
- قبل از استفاده از نمایشگر USB قابل جابجایی، بررسی کنید همه کابل ها به درستی وصل باشند و کابل های برق آسیبی ندیده باشند. اگر هرگونه آسیبی را متوجه شدید، فوراً با فروشنده تماس بگیرید.
- از گرد و خاک، رطوبت و دماهای بسیار زیاد یا کم اجتناب کنید. نمایشگر USB قابل جابجایی را در جایی قرار ندهید که احتمال خیس شدن آن وجود داشته باشد. این نمایشگر USB قابل جابجایی را روی سطحی ثابت بگذارید.
- هیچ نوع جسمی را روی شکاف های قاب نمایشگر USB قابل جابجایی فشار ندهید و هیچ مایعی را در آن نریزید.
- اگر با مشکل فنی در رابطه با نمایشگر USB قابل جابجایی مواجه شدید، با متخصص سرویس کار مجاز یا فروشنده دستگاه تماس بگیرید.
- این نمایشگر USB قابل جابجایی با پورت USB شارژ می شود که با توجه به IEC60950-1:2005 از مدارهای LPS و SELV استفاده می کند.

### هشدار

محدودیت درباره اعلامیه مواد خطرناک (هند): این دستگاه از "قانون ۲۰۱۶ ضایعات الکترونیکی هند (مدیریت)" تبعیت می کند و استفاده از سرب، جیوه، هگزا اولانت کرومیوم، پلی کلره بی فنیل (PBBs) و اثرهای دی فنیل پلی کلره (PBDEs) با غلظت بیشتر از ۰,۱٪ وزن در مواد همگن و ۰,۰۱٪ وزن در مواد همگن برای کادیوم را منع کرده است، بجز فهرست موارد استثنای موجود در برنامه زمانی II این قانون.

#### ASUS CONTACT INFORMATION

<b>ASUSTeK Computer Inc.</b>	<b>ASUS Computer International (America)</b>	<b>ASUS Computer GmbH (Germany and Austria)</b>
Address 1F, No.15, Lide Rd., Beitou Dist., Taipei City, 112	Address 48720 Kato Rd, Fremont, CA 94538, USA	Address Harkortstr. 21-23 D-40880 Ratingen, Germany
Telephone +886-2-2894-3447	Telephone +1-510-739-3777	Telephone +49-1805-010920
Fax +886-2-2894-7798	Fax +1-510-608-4555	Website <a href="http://www.asus.de/">http://www.asus.de/</a>
E-mail <a href="mailto:info@asus.com.tw">info@asus.com.tw</a>	Website <a href="http://usa.asus.com/">http://usa.asus.com/</a>	Online Contact <a href="http://www.asus.de/sales">http://www.asus.de/sales</a>
Website <a href="http://www.asus.com.tw/">http://www.asus.com.tw/</a>		
<b>Technical Support</b>	<b>Technical Support</b>	<b>Technical Support</b>
Telephone +86-21-38429911	Telephone +1-812-282-2787 (English Only) +1-905-370-2787 (French Only)	Telephone +49-1805-010923 Support Fax +49-2102-959911
	Online Support <a href="http://support.asus.com/">http://support.asus.com/</a>	Online Support <a href="http://support.asus.com/">http://support.asus.com/</a>

## مراقبت و تمیز کردن

- تمیز کردن. نمایشگر را خاموش کنید و سیم برق را جدا کنید. سطح نمایشگر را با پارچه ای بدون پرز تمیز کنید که سایشی روی سطح دستگاه ایجاد نکند. لکه های ماندگار را می توانید با یک پارچه مرطوب شده با تمیزکننده ملایم پاک کنید.
- از تمیزکننده حاوی الکل یا استون استفاده نکنید. از تمیزکننده ای استفاده کنید که مناسب استفاده با LCD باشد. هرگز تمیزکننده را مستقیماً روی صفحه نپاشید زیرا ممکن است قطرات آب وارد نمایشگر شوند و باعث بروز برق گرفتگی شوند.

### علائم زیر در رابطه با نمایشگر طبیعی هستند:

- بسته به الگوی دسک تاپ مورد استفاده ممکن است روشنایی روی صفحه کمی ناهموار باشد.
- اگر تصویر مشابهی برای مدت چند ساعت نمایش داده شود، بعد از تعویض تصویر ممکن است سایه ای از صفحه قبلی همچنان نمایش داده شود. صفحه به آرامی این حالت را از بین می برد یا می توانید چند ساعت آن را خاموش کنید.
- اگر صفحه سیاه می شود یا چشمک می زند، یا اگر حالتی پیش می آید که دیگر نمی توانید کار کنید، برای تعمیر آن با فروشنده یا مرکز تعمیرات تماس بگیرید. صفحه را شخصاً تعمیر نکنید!

### علائم قراردادی مورد استفاده در این دفترچه راهنما

هشدار: اطلاعاتی برای جلوگیری از بروز جراحت هنگام انجام یک کار.



احتیاط: اطلاعاتی برای جلوگیری از بروز آسیب به قطعات هنگام انجام یک کار.



مهم: اطلاعاتی که برای انجام یک کار باید دنبال کنید.



نکته: راهنمایی ها و اطلاعات اضافی برای تکمیل یک کار.



### از کجا به اطلاعات بیشتر دسترسی پیدا کنید

برای کسب اطلاعات بیشتر و دسترسی به روز رسانی های محصول و نرم افزار، به منابع زیر مراجعه کنید.

#### ۱- وبسایت های ASUS

وبسایت جهانی ASUS حاوی اطلاعات به روز رسانی شده درباره سخت افزار و نرم افزار ASUS است. به <http://www.asus.com> مراجعه کنید

#### ۲- اسناد اختیاری

بسته بندی محصول ممکن است حاوی اسناد اختیاری باشد که توسط فروشنده اضافه شده اند. این اسناد بخشی از بسته بندی استاندارد محصول نیستند.

### ۳- با نمایشگرهای ASUS EYE CARE از چشمانتان محافظت کنید

جدیدترین نمایشگرهای ASUS دارای فناوری های انحصاری Blue Light Filter (فیلتر نور آبی) و Flicker free هستند که در دنیای دیجیتال امروز از سلامت چشمانتان محافظت می کنند. به این لینک مراجعه کنید:

[https://www.asus.com/Microsite/display/eye\\_care\\_technology/](https://www.asus.com/Microsite/display/eye_care_technology/)

### سرویس های برگشت محصول

برنامه های بازیافت و برگشت ASUS از تعهد این شرکت به بالاترین استانداردها در مورد محافظت از محیط زیست ناشی می شود. ما به ارائه راه حل هایی برای مشتریانمان معتقدیم که شما با استفاده از آن ها بتوانید محصولات، باتری ها، سایر قطعات و همچنین مواد بسته بندی ما را به صورت مسئولانه بازیافت کنید.

برای کسب اطلاعات بیشتر درباره بازیافت در مناطق مختلف، لطفاً به <http://csr.asus.com/english/Takeback.htm> بروید.

اطلاعات محصول در مورد برجسب انرژی در اتحادیه اروپا



## ۱-۱ خوش آمدید!

منتشریم که نمایشگر USB قابل جابجایی ASUS را خریداری کردید! جدیدترین نمایشگر USB قابل جابجایی ASUS قابلیت حمل و کارایی بالایی دارد، در نتیجه تجربه و سبک مشاهده بهتری خواهید داشت.

## ۲-۱ محتویات بسته

بسته بندی دستگاه را برای مشاهده موارد زیر بررسی کنید:

- ✓ نمایشگر USB قابل جابجایی
- ✓ راهنمای شروع سریع
- ✓ کارت ضمانت
- ✓ کابل USB Type-C
- ✓ دسته محافظ
- ✓ کابل HDMI
- ✓ آداپتور PD ۳۰ وات

---

• در صورتی که هر یک از این اقلام دچار آسیب دیدگی شده اند و یا وجود ندارند، فوراً با فروشنده تماس بگیرید.

---





## ۳-۱ معرفی نمایشگر

### ۱-۳-۱ نمای جلو و دستورالعمل های شارژ

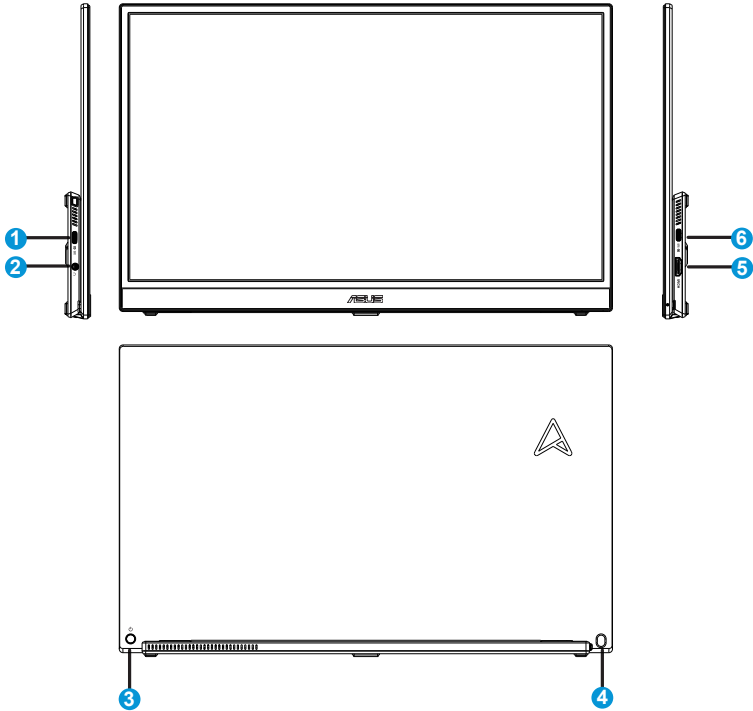

#### ۱- پورت USB Type-C

- برای اتصال به آداپتور برق یا دستگاه های میزبان USB Type-C که از "حالت DP Alt" پشتیبانی می کنند مورد استفاده قرار می گیرد.

#### ۲- پورت فیش گوشی:

- برای اتصال به گوشی استفاده می شود

#### ۳- کلید روشن-خاموش/کلید ۵ جهت

- هر کلیدی را فشار دهید (3 یا 4) تا نمایشگر در صورت داشتن منبع برق روشن شود.
- از کلید ۵ جهت برای روشن کردن منوی اصلی و جابجا کردن دکمه به سمت بالا/پایین/چپ/راست و انتخاب موارد مختلف استفاده می شود

• مفهوم رنگی نشانگر برق مانند جدول زیر است.

شرح	وضعیت
حالت روشن	آبی
خاموش	تاریک
حالت آماده به کار	نارنجی

#### ۴- کلید موقت روشنایی/تنظیم صدا

• با حرکت دادن دکمه به سمت بالا/پایین برای تنظیم مقدار روشنایی و بلندی صدای گوشی از آن استفاده می شود. این کلید را فشار دهید تا بین حالت روشنایی و بلندی صدای گوشی به سرعت جابجا شوید.

#### ۵- پورت HDMI

• با استفاده از یک کابل HDMI به کامپیوتر وصل شوید.

#### ۶- پورت USB Type-C

• برای اتصال به آداپتور برق یا دستگاه های میزبان USB Type-C که از "حالت DP Alt" پشتیبانی می کنند مورد استفاده قرار می گیرد.

مهم:

• فقط از آداپتور برق و کابل USB داخل بسته بندی برای شارژ کردن نمایشگر استفاده کنید. اگر از آداپتورها و کابل های مختلف استفاده کنید ممکن است آسیب جدی به دستگاهتان وارد شود.

• برای دسترسی به بهترین عملکرد، از آداپتور برق همراه با دستگاه برای MB16QHG استفاده کنید.

هشدار: ممکن است آداپتور در حین استفاده گرم یا داغ شود. آداپتور را نپوشانید و آن را در صورتی که به یک منبع برق وصل باشد، از بدن خود دور نگهدارید. اگر دستگاه به طور غیرمعمول گرم شده است، کابل USB را از دستگاه جدا کنید و دستگاه را همراه با آداپتور برق و کابل USB برای پرسنل خدمات مجاز ASUS ارسال کنید.



## ۲-۳-۱ عملکرد QuickFit

- عملکرد QuickFit دارای دو الگو است: (۱) شبکه (۲) اندازه عکس.
- ۱- الگوی شبکه: به طراحان و کاربران کمک می‌کند محتوا و طرح کلی را روی یک صفحه سازماندهی کنند و شکل ظاهری و حس هماهنگی ایجاد کنند.  
اگر چرخش خودکار فعال باشد، ترازبندی شبکه ۱ به صورت خودکار می‌چرخد.

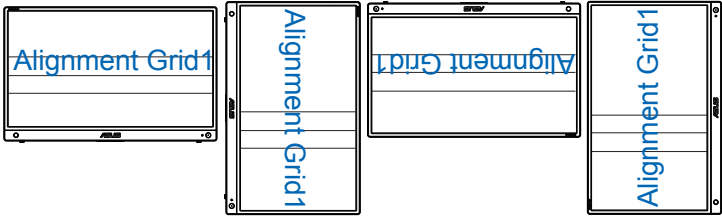

- ۲- اندازه عکس: به عکاسان و سایر کاربران امکان می‌دهد به دقت عکس‌ها را در اندازه واقعی روی صفحه مشاهده کرده و ویرایش کنند.

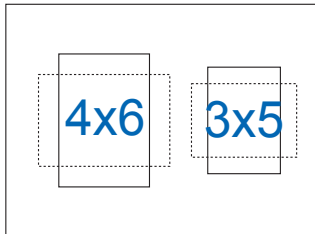

## ۱-۲ تنظیم نمایشگر

\*قسمت لولای دستگاه چرخش بین ۰ تا ۹۰ درجه را با توجه به حالت های مختلف پشتیبانی می کند. وقتی در حالت افقی ایستاده اید، زاویه کج کردن پیشنهادی بین ۰ تا ۳۵ درجه است تا بهترین حالت مشاهده را داشته باشید. برای اتصال به سه پایه، می توانید پایه را در نزدیکی دستگاه نگهدارید و از سوراخ سه پایه روی پایه اصلی دستگاه برای اتصال استفاده کنید.

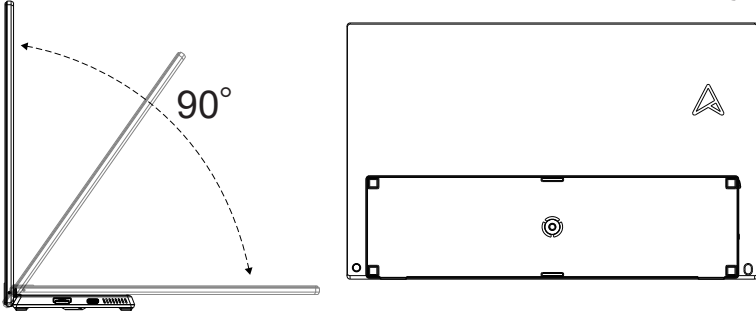

## نمایشگر USB را به سیستم وصل کنید

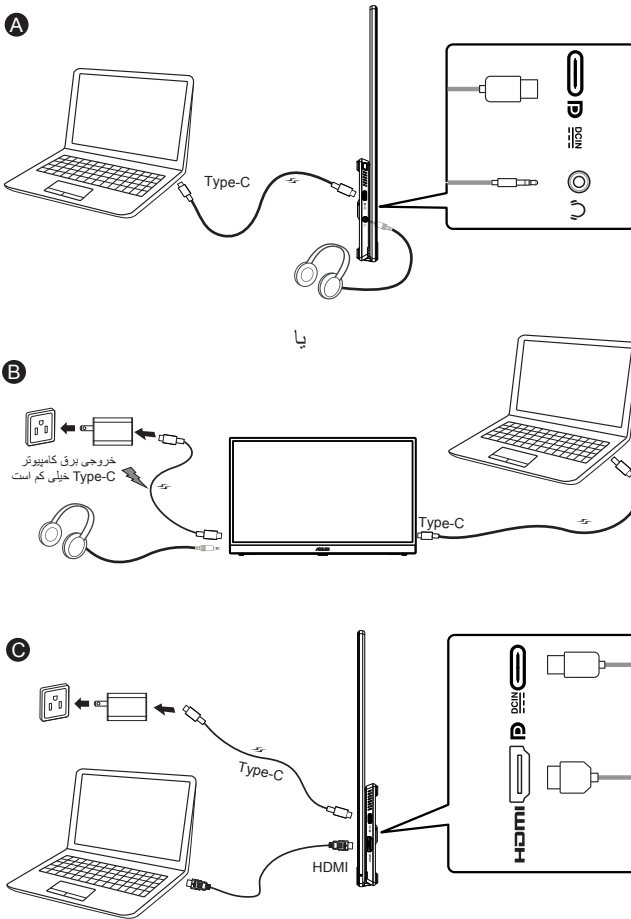

• وقتی با پورت HDMI به سیستم وصل می کنید، لطفاً آداپتور ورودی را برای روشن شدن نمایشگر متصل کنید.

• اگر برق ورودی کافی نیست، "روشنایی" برای بعضی مقادیر محدود می شود. آداپتور همراه با دستگاه را وصل کنید، سپس "روشنایی" باز می شود تا دوباره روی مقدار کامل تنظیم شود.

• ویدیو فقط زمانی کار می کند که کامپیوتر/لپ تاپ از "حالت DP Alt" پشتیبانی کند. برای تأیید پشتیبانی از این عملکرد با سازنده کامپیوتر/لپ تاپ تماس بگیرید.

## ۱-۳ منوی روی صفحه (OSD)

### ۱-۱-۳ نحوه پیکربندی

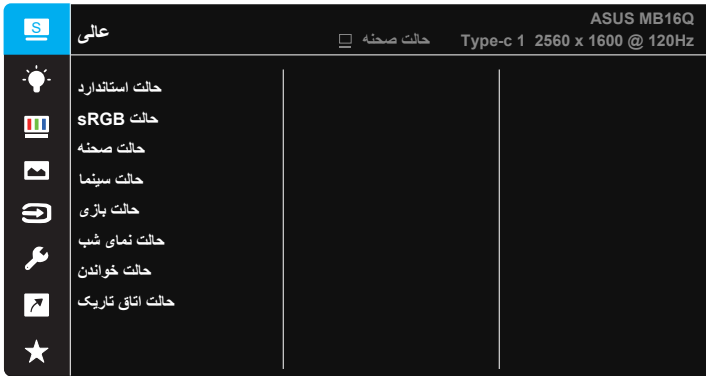

- ۱- دکمه ۵ جهت را فشار دهید تا منوی OSD نمایش داده شود.
- ۲- کلیدهای بالا و پایین را حرکت دهید تا گزینه‌های موجود در منو را جابجا شوند. وقتی از یک نماد به نمادی دیگر جابجا می‌شوید، نام گزینه پررنگ می‌شود.
- ۳- برای انتخاب یک مورد پررنگ شده از منو، کلید راست یا دکمه وسط را حرکت دهید.
- ۴- کلیدهای بالا و پایین را حرکت دهید تا پارامترهای دلخواه انتخاب شوند.
- ۵- کلید راست یا دکمه وسط را حرکت دهید تا به نوار کناری وارد شوید، سپس از کلیدهای بالا یا پایین (بسته به نشانگرهای موجود در منو) برای ایجاد تغییرات استفاده کنید.
- ۶- کلید چپ را حرکت دهید تا به منوی قبلی بازگردید.

## ۳-۱-۲ معرفی عملکرد OSD

### ۱. عالی

این عملکرد حاوی هشت عملکرد فرعی است که می توانید به دلخواه خودتان انتخاب کنید.



- **حالت استاندارد:** این بهترین انتخاب برای ویرایش سند با **SPLENDID™ Video Intelligence Technology** است.
- **حالت sRGB:** این حالت بهترین انتخاب برای مشاهده عکس ها و تصاویر گرافیکی از کامپیوتر است.
- **حالت صفحه:** این بهترین انتخاب برای عکس های دارای منظره با **SPLENDID™ Video Intelligence Technology** است.
- **حالت سینما:** این بهترین انتخاب برای مشاهده فیلم با **SPLENDID™ Video Intelligence Technology** است.
- **حالت بازی:** این بهترین انتخاب برای انجام بازی با **SPLENDID™ Video Intelligence Technology** است.
- **حالت نمای شب:** این بهترین انتخاب برای پخش بازی هایی با صفحه تاریک یا مشاهده فیلم هایی با صفحه تاریک با **SPLENDID™ Video Intelligence Technology** است.
- **حالت خواندن:** این بهترین انتخاب برای خواندن کتاب است.
- **حالت اتاق تاریک:** این بهترین انتخاب برای محیط هایی است که نور کمی دارند.

- در حالت استاندارد، عملکردهای اشباع، رنگ پوسته، وضوح و ASCR توسط کاربر بیکربندی نمی شوند.
- در حالت sRGB، عملکردهای اشباع، دمای رنگ، رنگ پوسته، وضوح، کنتراست، ASCR توسط کاربر قابل بیکربندی نیستند.
- در حالت خواندن، عملکردهای اشباع، رنگ پوسته، ASCR، کنتراست و دمای رنگ توسط کاربر بیکربندی نمی شوند.



## ۲. فیلتر نور آبی

سطح انرژی نور آبی ساطع شده از پس زمینه LED را تنظیم کنید.

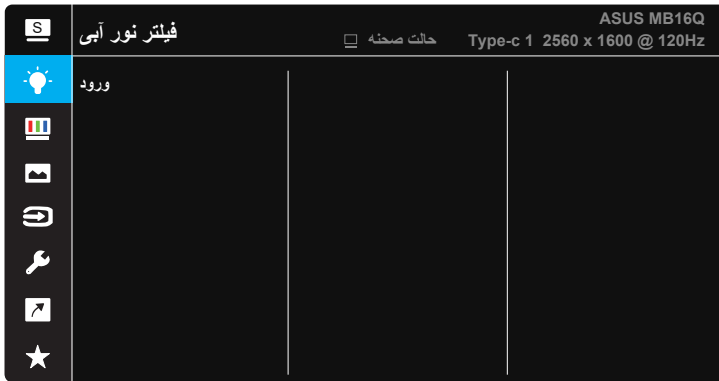

- **فیلتر نور آبی:** در این عملکرد می توانید فیلتر نور آبی را به این صورت تنظیم کنید: از حداقل تا حداکثر. حداقل: بدون تغییر؛ حداکثر: هر چه سطح آن بیشتر باشد، نور آبی کمتر اتساع می شود. وقتی فیلتر نور آبی فعال است، تنظیم پیش فرض "حالت استاندارد" است که به صورت خودکار وارد می شود. علاوه بر سطح حداکثر، روشنایی نیز قابل تنظیم است. "حداکثر" بهترین تنظیم است. به معنای تبعیت از گواهی مربوط به نور آبی کم TUV\* است. عملکرد روشنایی توسط کاربر قابل تنظیم نیست.

---

- وقتی کاربر فیلتر نور آبی را روی سطح حداکثر تنظیم می کند.



---

برای کم کردن میزان فشار به چشم به موارد زیر مراجعه کنید:

- کاربر باید بعد از کار کردن به مدت طولانی با دستگاه، مدتی استراحت کند. توصیه می شود بعد از ۱ ساعت کار متوالی با کامپیوتر، کمی استراحت کنید (حداقل ۵ دقیقه). اگر چند بار استراحت کوتاه داشته باشید تأثیر بیشتری در مقایسه با یک استراحت طولانی مدت دارد.
- برای اینکه میزان خشکی و خستگی چشم به حداقل برسد، کاربران باید مرتباً به چشمشان استراحت دهند و برای این کار روی اجسامی که در فاصله دوری هستند تمرکز کنند.
- تمرین های چشم سبب می شوند میزان خستگی و فشار چشم کاهش یابد. این تمرین ها را مرتباً تکرار کنید. اگر فشار چشم ادامه دارد، با چشم پزشک مشورت کنید. تمرین های چشم: (۱) مرتباً به بالا و پایین نگاه کنید (۲) به آرامی چشم هایتان را بچرخانید (۳) چشم هایتان را به صورت دورانی حرکت دهید.
- بالا بودن سطح نور آبی ممکن است باعث فشار به چشم شود و حالت AMD (دژنراسیون ماکولا) ایجاد کند. فیلتر نور آبی می تواند تا ۷۰٪ (حداکثر) نور آبی مضر را کاهش دهد تا حالت CVS (سنندرم بینایی ناشی از کار با کامپیوتر) ایجاد نشود.



### ۳. رنگ

رنگ تصویر مورد نظر را از این عملکرد انتخاب کنید.

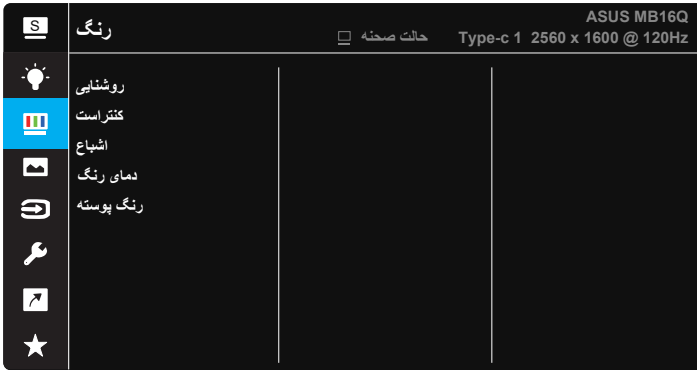

- روشنایی: محدوده قابل تنظیم از ۰ تا ۱۰۰ است.
- کنتراست: محدوده قابل تنظیم از ۰ تا ۱۰۰ است.
- اشباع: محدوده قابل تنظیم از ۰ تا ۱۰۰ است.
- دمای رنگ: دارای سه حالت رنگ از پیش تنظیم شده است: (سرد، عادی، گرم) و حالت کاربر.
- رنگ پوسته: شامل سه حالت رنگی است: قرمز، عادی و زرد.

- 
- در حالت کاربر، رنگ های R (قرمز)، G (سبز) و B (آبی) توسط کاربر قابل پیکربندی هستند، محدوده قابل تنظیم از ۰ تا ۱۰۰ است.
- 



#### ۴. تصویر

می توانید وضوح، Trace Free، کنترل ابعاد، VividPixel، ASCR و HDR را از این عملکرد اصلی تنظیم کنید.



- **وضوح:** وضوح تصویر را تنظیم کنید. محدوده قابل تنظیم از ۰ تا ۱۰۰ است.
- **Trace Free:** با استفاده از فن آوری Over Drive، سرعت زمان پاسخگویی را افزایش می دهد. محدوده قابل تنظیم از مقدار کمتر ۰ تا مقدار سریعتر ۱۰۰ است.
- **کنترل ابعاد:** نسبت ابعادی را روی "کامل" و "برابر" تنظیم می کند.
- **VividPixel:** فن آوری انحصاری ASUS که تصاویری واقعی را ارائه می کند تا بتوانید از صحنه هایی شفاف با کلیه جزئیات لذت ببرید. محدوده قابل تنظیم از ۰ تا ۱۰۰ است.
- **ASCR:** روشن یا خاموش را انتخاب کنید تا عملکرد نسبت ابعادی کنتراست پویا فعال یا غیرفعال شود.
- **HDR:** حالت HDR را روی ASUS Cinema HDR، ASUS Gaming HDR یا حالت کنسول تنظیم کنید

## ۵. انتخاب ورودی

منبع ورودی را از بین سیگنال های ورودی HDMI، Type-C 1 و Type-C 2 انتخاب کنید.

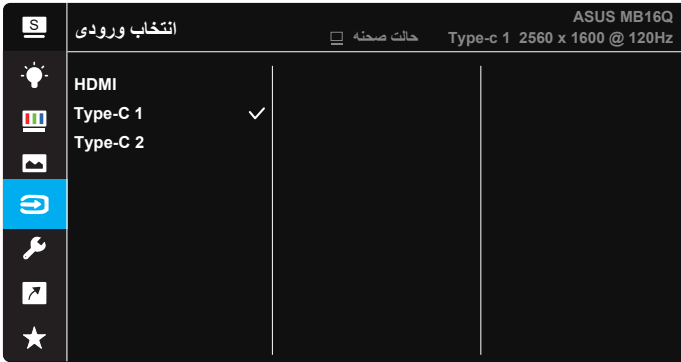



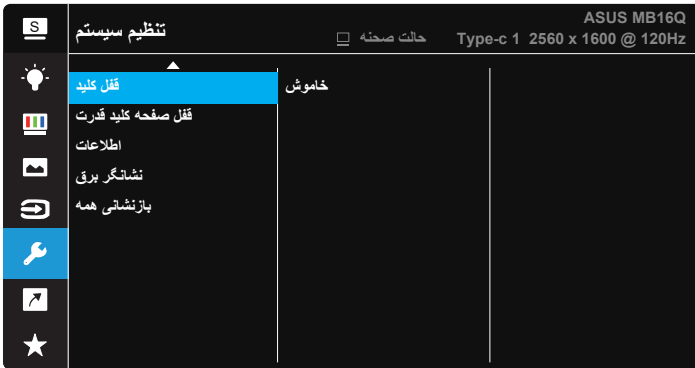
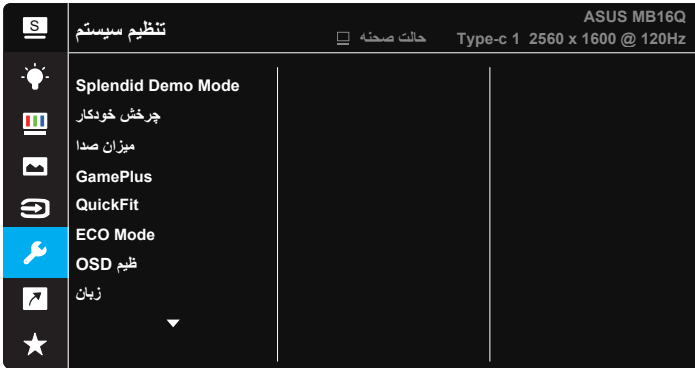

## ۶. تنظیم سیستم

بیکر بندی سیستم را تنظیم کنید.



- **Splendid Demo Mode:** حالت نمایش را برای عملکرد عالی فعال می کند.
- **چرخش خودکار:** برای فعال/غیر فعال کردن حالت خودکار چرخش تصویر. توجه داشته باشید عملکرد چرخش خودکار فقط در سیستم عامل Windows کار می کند و در صورتی که نرم افزار DisplayWidget Center را نصب کرده باشید.
- **میزان صدا:** بلندی صدای خروجی گوشی را تنظیم می کند.
- **GamePlus:** عملکرد GamePlus یک کیت ابزار ارائه می کند و زمانی که کاربران بازی های مختلفی انجام می دهند، محیط بهتری را برای بازی آنها ایجاد می کند. مخصوصاً عملکرد خطوط متقاطع برای بازیکنان جدید یا کسانی است که به تازگی بازی های First Person Shooter (FPS) را شروع کرده اند.
- برای فعال کردن GamePlus:
- دکمه **GamePlus** را فشار دهید تا به منوی اصلی GamePlus وارد شوید.

- عملکرد خطوط متقاطع، تایمر یا تراز صفحه نمایش را فعال کنید.
- دکمه  را به بالا/پایین حرکت دهید تا انتخاب شوند و  را برای تأیید عملکرد مورد نیاز فشار دهید.  را برای غیرفعال کردن و خروج فشار دهید.
- خطوط متقاطع/تایمر با حرکت دادن کلید  قابل جابجایی است.

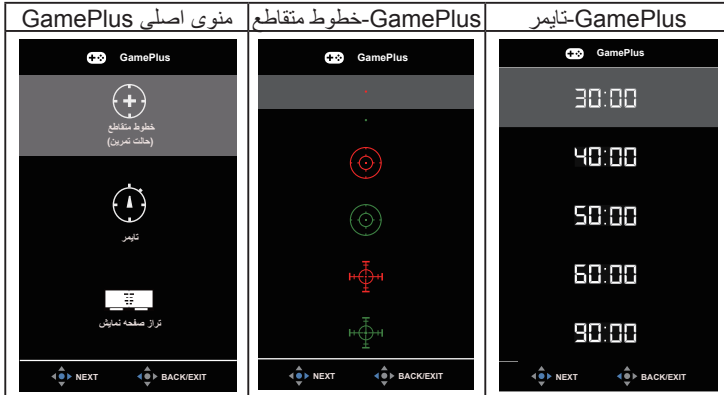

- **QuickFit**: برای اطلاع از جزئیات به صفحه ۱-۴ مراجعه کنید.
- **ECO Mode**: حالت دوستدار محیط را برای صرفه جویی در مصرف انرژی فعال کنید.
- **OSD**: وقفه **OSD**، **DDC/CI** و شفافیت صفحه OSD را تنظیم کنید.
- **زبان**: زبان OSD را انتخاب کنید. زبان های انتخابی در زیر آورده شده اند: **انگلیسی**، **فرانسوی**، **آلمانی**، **اسپانیایی**، **ایتالیایی**، **هلندی**، **روسی**، **لهستانی**، **چک**، **کرواتی**، **مجارستانی**، **رومانیایی**، **پرتغالی**، **ترکی**، **چینی ساده**، **چینی سنتی**، **ژاپنی**، **کره ای**، **فارسی**، **تایلندی** و **اندونزیایی** و **اوکراینی**.
- **قفل کلید**: همه عملکردهای کلید را غیرفعال می کند. دکمه  را برای مدت بیش از پنج ثانیه فشار دهید تا عملکرد قفل کلید غیرفعال شود.
- **قفل صفحه کلید قدرت**: برای غیرفعال / فعال کردن کلید روشن/خاموش.
- **اطلاعات**: اطلاعات نمایشگر را نمایش می دهد.
- **نشانگر برق**: نشانگر LED برق را روشن/خاموش می کند.
- **بازنشانی همه**: "بله" را انتخاب کنید تا همه تنظیمات را به حالت پیش فرض کارخانه برگردانید.

## ۷. میانبر

این گزینه را انتخاب کنید تا بتوانید کلید میانبر را تنظیم کنید.



- میانبر: می توانید گزینه های "فیلتر نور آبی"، "عالی"، "روشنایی"، "کنتراست"، "چرخش خودکار"، "انتخاب ورودی"، "میزان صدا" را به عنوان کلید میانبر تنظیم کنید.

## ۸. MyFavorite

همه تنظیمات موجود در نمایشگر را بارگذاری/ذخیره کنید.



## ۲-۳ DisplayWidget Center

به وبسایت رسمی MB16QHG بروید و گزینه "Support" (پشتیبانی) را پیدا کنید، سپس گزینه "Driver & Utility" (درایور و ابزار) را برای دانلود DisplayWidget Center انتخاب کنید.

همیشه ابتدا MB16QHG را به دستگاه ورودی وصل کنید، سپس DisplayWidget Center را روشن کنید.

همچنین توصیه می‌کنیم برای فعالسازی ساده‌تر، میانبر DisplayWidget Center را روی دسک تاپ کامپیوتر قرار دهید.

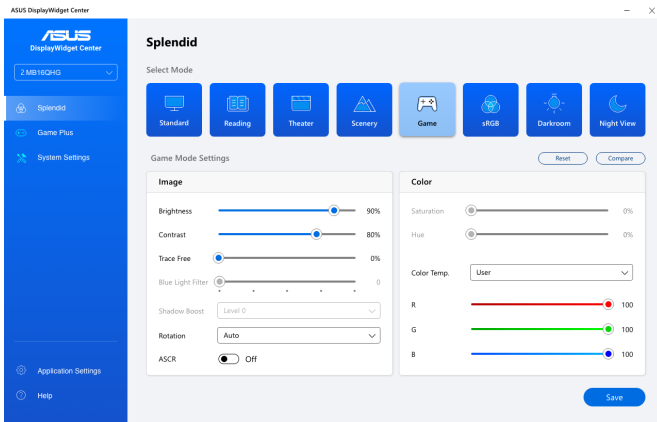
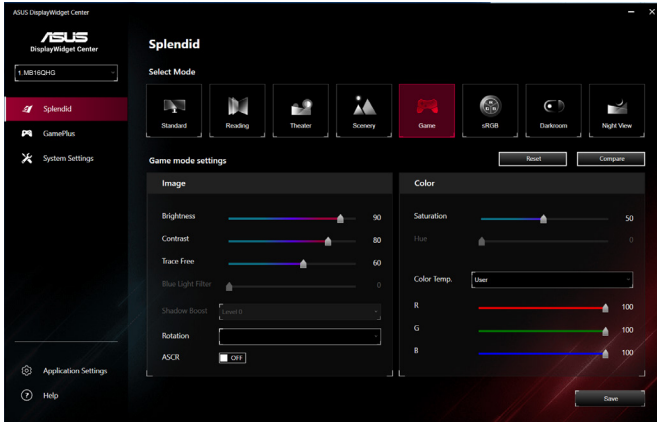

\* در هر به روز رسانی نرم افزار ممکن است این عملکرد و رابط کاربر (UI) تغییر کند. برای بررسی جدیدترین نسخه به سایت رسمی دستگاه بروید.



مدل	MB16QHG
اندازه صفحه	صفحه عریض ۱۶ اینچ (۹:۱۶، ۴۰،۶۴ سانتی متر)
وضوح تصویر	۱۶۰۰ x ۲۵۶۰
روشنایی (معمول)	۵۰۰ نیت
کنتر است (معمول)	۱:۱۲۰۰
رنگ های نمایش	۱۶،۷ میلیون
فرکانس افقی	HDMI: ۳۰ تا ۲۱۰ کیلوهرتز (افقی) // ۴۸ تا ۱۲۰ هرتز (عمودی) USB-C: ۲۱۰ کیلوهرتز (افقی) // ۴۸ تا ۱۲۰ هرتز (عمودی)
ورودی دیجیتال	Type-C/HDMI2.0
رنگ ها	خاکستری تیره
میزان مصرف برق	> ۱۳ وات
نمای کارکرد	۰ درجه سانتی گراد ~ ۴۰ درجه سانتی گراد
ابعاد ابعاد (عرض x طول x قطر)	۳۵۹،۷ x ۲۴۷،۱ x (۷~۲۰،۶۰) میلی متر
ابعاد جعبه (عرض x طول x قطر)	۴۳۴ x ۱۱۹ x ۲۲۳ میلی متر
وزن خالص (تقریبی)	۱،۲ کیلوگرم
وزن ناخالص (تقریبی)	۳،۵ کیلوگرم
تأیید قوانین	،WEEE ،EU Energy ،ErP ،CE ،CB ،ICES-3 ،FCC ،UL ،VCCI ،MEPS ،RCM ،BSMI ،CCC ،(CU)EAC ،UkrSEPRO ،Sdoc ،e-Standby ،KCC ،J-MOSS ،PC Recycle ،WHQL Windows 10/11 ،RoHS ،CEC ،Vietnam Energy Energy Star 8.0 ،TUV Low Blue Light، TUV Flicker free
درجه ولتاژ	۵ یا ۹ ولت ===، ۳،۰ آمپر، ۱۲ ولت ===، ۲،۵ آمپر، ۱۰۰-۲۴۰ ولت/۵۰ هرتز

\*مشخصات بدون اعلام قبلی ممکن است تغییر کنند.



### ۴-۳ عیب یابی (سؤال های متداول)

مشکل	راهکار احتمالی
LED برق روشن نیست	<ul style="list-style-type: none"> <li>• دکمه  را فشار دهید و بررسی کنید آیا نمایشگر روشن است.</li> <li>• بررسی کنید کابل USB Type-C به درستی به نمایشگر و کامپیوتر وصل باشد.</li> </ul>
چراغ LED به رنگ کهربایی روشن می شود و هیچ تصویری روی صفحه نیست.	<ul style="list-style-type: none"> <li>• بررسی کنید آیا نمایشگر و کامپیوتر روشن هستند.</li> <li>• بررسی کنید کابل USB Type-C به درستی بین نمایشگر و کامپیوتر وصل باشد.</li> <li>• کابل سیگنال را بررسی کنید و بررسی کنید همه پین ها در جای خود باشند.</li> <li>• کامپیوتر را به یک نمایشگر دیگر وصل کنید و بررسی کنید آیا به درستی کار می کند.</li> </ul>
تصویر صفحه خیلی روشن یا تیره است	<ul style="list-style-type: none"> <li>• تنظیمات روشنایی را از طریق دکمه انجام دهید.</li> </ul>
تصویر صفحه به عقب حرکت می کند یا الگوی موج ماندنی در تصویر دیده می شود.	<ul style="list-style-type: none"> <li>• بررسی کنید کابل USB Type-C به درستی بین نمایشگر و کامپیوتر وصل باشد.</li> <li>• دستگاه های الکتریکی را که ممکن است تداخل الکتریکی ایجاد کنند حرکت دهید.</li> </ul>
رنگ تصویر صفحه دچار مشکل است (رنگ سفید کاملاً سفید نیست)	<ul style="list-style-type: none"> <li>• کابل USB Type-C را بررسی کنید و مطمئن شوید که هیچکدام از پین ها خم نشده باشند.</li> </ul>

مشکل	راهکار احتمالی
<p>بعد از اتصال به دستگاه منبع USB Type-C، چراغ LED روشن/خاموش مرتباً چشمک می زند یا مرتباً آرم ASUS را نمایش می دهد</p>	<ul style="list-style-type: none"> <li>• برق از منبع دستگاه های USB Type-C کافی نیست. لطفاً مراحل زیر را دنبال کنید:</li> <li>• از دکمه "چپ" استفاده کنید و سپس کابل USB Type-C را وصل کنید. این کار باعث فعال شدن حالت ایمنی داخلی می شود. بعد از نمایش آرم ASUS، دکمه "چپ" را رها کنید. بعد از اینکه آرم ASUS نمایش داده نشد، پیام "Safe mode" (حالت ایمن) روی صفحه نشان داده می شود. بعد از پاک شدن پیام "حالت ایمن" از روی صفحه لطفاً رنگ پس زمینه را روی تصویر سفید یا تصویر تقریباً سفید (*1) تنظیم کنید.</li> <li>• دکمه <b>منو</b> را فشار دهید تا منوی اصلی روی صفحه نشان داده شود. در گوشه سمت چپ بالای صفحه حرف "S" کوچکی به رنگ قرمز نشان داده می شود و به این معنی است که در حالت ایمن هستید. به قسمت تنظیم روشنایی بروید و کلید بالا را برای افزایش تنظیم روشنایی فشار دهید. در این مرحله لطفاً مقدار "Y" را بالا ببرید تا زمانی که MB16QHG راه اندازی مجدد شود&gt;(*2). مثلاً اگر مقدار روشنایی "۷۰" باشد و MB16QHG هنگام تنظیم روی "۷۱" راه اندازی مجدد شود، "۷۰" مقدار "Y" است که باید یادداشت کنید و بالاترین مقدار روشنایی برای اتصال دستگاه منبع USB-C است.</li> <li>• دکمه <b>منو</b> را فشار دهید تا منوی اصلی روی صفحه نشان داده شود. همچنان در گوشه بالا سمت چپ حرف "S" نشان دهنده حالت ایمن است. مقدار روشنایی صفحه را روی "Y" بگذارید.</li> <li>• منوی روی صفحه را ببندید و کلید موقت "چپ" را به مدت ۵ ثانیه فشار دهید تا حالت ایمن خاموش شود.</li> <li>• کامل شد.</li> </ul>

- \*1: پس زمینه سفید انرژی بیشتری مصرف می کند پس بهتر است برای امتحان کردن محدودیت برق از منبع دستگاه USB Type-C از پس زمینه سفید استفاده کنید.
- \*2: اگر MB16QHG هنگام تنظیم روی مقدار ۱۰۰ راه اندازی مجدد نشد به این معنی است که دستگاه USB Type-C مقدار برق کافی دارد.

### ۵-۳ لیست زمانبندی پشتیبانی شده

زمانبندی اولیه پشتیبانی شده کامپیوتر

Type-C	HDMI2.0	وضوح تصویر
V	V	۶۰هرتز @۴۸۰x۶۴۰
V	V	۷۲هرتز @۴۸۰x۶۴۰
V	V	۷۵هرتز @۴۸۰x۶۴۰
V	V	۷۰هرتز @۴۰۰x۷۲۰
V	V	۵۶هرتز @۶۰۰x۸۰۰
V	V	۶۰هرتز @۶۰۰x۸۰۰
V	V	۷۲هرتز @۶۰۰x۸۰۰
V	V	۷۵هرتز @۶۰۰x۸۰۰
V	V	۷۵هرتز @۶۲۴x۸۳۲
V	V	۶۰هرتز @۷۶۸x۱۰۲۴
V	V	۷۰هرتز @۷۶۸x۱۰۲۴
V	V	۷۵هرتز @۷۶۸x۱۰۲۴
V	V	۷۵هرتز @۱۰۲۴x۱۲۸۰
V	V	۷۵هرتز @۱۰۸۰x۱۹۲۰
V	V	۶۰هرتز @۱۰۲۴x۱۲۸۰
V	V	۶۰هرتز @۷۲۰x۱۲۸۰
V	V	۶۰هرتز @۸۰۰x۱۲۸۰
V	V	۶۰هرتز @۹۶۰x۱۲۸۰
V	V	۶۰هرتز @۹۰۰x۱۴۴۰
V	V	۶۰هرتز @۱۰۵۰x۱۶۸۰
V	V	۷۲هرتز @۸۶۴x۱۱۵۲
V	V	۶۰هرتز ۴:۳ @۴۸۰x۶۴۰
V	V	۱۲۰/۱۱۹,۸۸ P ۱۰۸۰x۱۹۲۰ هرگز ۱۶:۹
V	V	۶۰/۵۹,۹۴ P ۱۰۸۰x۱۹۲۰ هرگز ۱۶:۹
V	V	۱۰۰ P ۱۰۸۰x۱۹۲۰ هرگز ۱۶:۹
V	V	۵۰ P ۱۰۸۰x۱۹۲۰ هرگز ۱۶:۹
V	V	۵۰ P ۷۲۰x۱۲۸۰ هرگز ۱۶:۹
V	V	۵۰ P ۵۷۶x۷۲۰ هرگز ۱۶:۹
V	V	۵۰ P ۵۷۶x۷۲۰ هرگز ۴:۳
V	V	۶۰ P ۴۸۰x۱۴۴۰ هرگز ۱۶:۹
V	V	۶۰ P ۴۸۰x۱۴۴۰ هرگز ۴:۳
V	V	۶۰ P ۵۷۶x۱۴۴۰ هرگز ۱۶:۹
V	V	۶۰ P ۵۷۶x۱۴۴۰ هرگز ۴:۳
V	V	@۱۶۰۰x۲۵۶۰ ۶۰هرتز ۲۶۸,۵ مگاهرتز
V	V	@۱۶۰۰x۲۵۶۰ ۱۲۰هرتز (۵۵۲,۰۷۵ مگاهرتز)
V	V	@۱۶۰۰x۲۵۶۰ ۱۰۰هرتز (۴۵۶,۲۵ مگاهرتز)
V	V	@۱۶۰۰x۲۵۶۰ ۶۰هرتز (۲۴۱۲,۵ مگاهرتز)